

INSTALLATION INSTRUCTIONS

COS-L SERIES

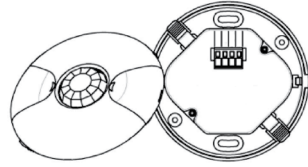

- COS-L PIR Sensor
- COS-LU Ultra-Sonic Sensor
- COS-L2T PIR and Ultrasonic Sensor

DESCRIPTION

The COS-L Series is a low voltage powered occupancy sensor. It turns lighting systems on and off based on occupancy. The sensor is configured to turn lighting on, and hold it on as long as the sensor detects people moving in the room. After no movement is detected for a user specified set time (5 to 30 minutes), the lights are switched off. The COS-L Series is designed for lower mounting heights found in office buildings.

An optional energy savings feature is included. The "walk-through" mode shortens turn-off timing to 3 minutes when no activity is detected after 30 seconds.

The COS-L Series operates on 24V DC supplied by a Tork TRP-241 or TRP-24B Power Pack.

SPECIFICATIONS

- VOLTAGE:** 24VDC
- CURRENT CONSUMPTION:** 9mA
- POWER SUPPLY:** TRP-241 or TRP-24B Power Packs provided separately
- OPERATING TEMPERATURE:** 32° to 131°F (0° to 55°C)
- ADJUSTABLE TIME DELAY:** 5 minutes - 30 minutes (software settable)
- WALK-THROUGH MODE:** 3 minutes if no activity after 30 seconds (software settable)
- TEST MODE:** Software setting
- PIR COVERAGE:** SENSITIVITY ADJUSTMENT - Software settable
- COVERAGE** – 1200 sq. ft. PIR

CAUTION

We recommend that installation be made by a licensed electrician. Before wiring and servicing, power to this unit and the equipment it controls must be turned off at the main panel. Connect in accordance with national and local electrical codes.

COS-L SERIES WIRING INSTRUCTIONS

Tork recommends using the TRP-241 transformer relay pack to supply power for six (6) COS-L Series sensors. Additional TRP-241 may be used if more sensors are required.

CONNECTING THE LOW VOLTAGE

- +24VDC (RED) RED wire from TRP
- Common (BLACK) BLACK wire from TRP
- Control Out (BLUE) BLUE wire from TRP

1. Turn power off at the electrical panel.
2. Connect the sensor +24VDC wire to power pack red wire. Connect the sensor common to power pack black wire. Connect the sensor control wire to the power pack blue wire.
3. Remove sensor cover and mount the sensor to ceiling tile or electrical box using 2 mounting screws provided.
4. Turn power on at the electrical panel.
5. Program only if custom setting is desired. Refer to push button chart and follow the instructions.
6. Place cover on sensor.

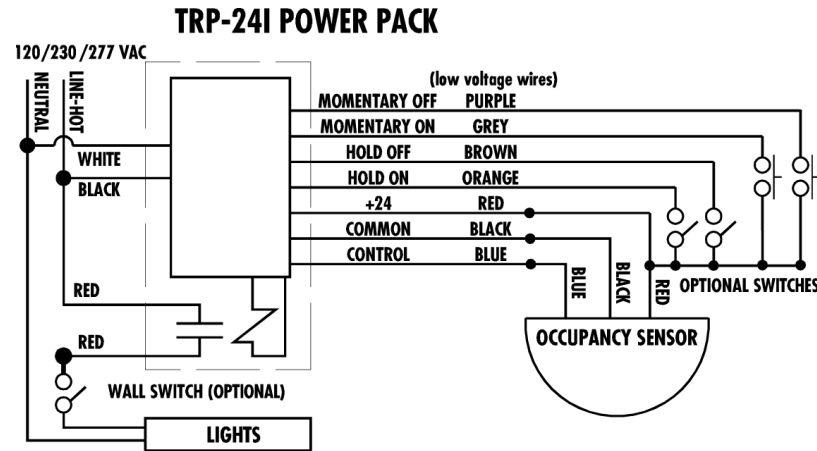

PLACEMENT GUIDELINES

The COS-L Series is designed for ceiling mounting at a height of about 8-10 feet. Mounting the sensor at greater heights decreases the sensitivity to motion. Lower mounting height will also decrease the range.

The sensor should be installed with a visually unobstructed view of the workspace normally occupied. If the occupant cannot see the sensor from their normal work position, the sensor will not be able to detect their presence. File cabinets, doors, partitions, and walls are typical types of obstructions.

Place the sensor no closer than 5 feet to an HVAC air duct. COS-L2T: Remove all hanging decorations from ceiling that HVAC air ducts might cause movement. If decoration movement trips sensor, set to PIR only for initial trigger (function 10).*

For enclosed offices, avoid sensor placement close to a doorway. Placing the sensor offset from the center and away from the door is recommended. COS-L2T: If hallway movement trips sensor set to PIR only for initial trigger (function 10).*

Open office designs encourage placement of the sensors to allow small area coverage into each cubicle.

*Model COS-L2T only.

COVERAGE PATTERN: COS-L

The COS-L provides a circular pattern of 1200 square feet. The diagram shows walking motion detection with the lighter bands. Small motion detection is shown with darker bands. Barriers within the space that block line-of-sight to sensor detection will decrease coverage area.

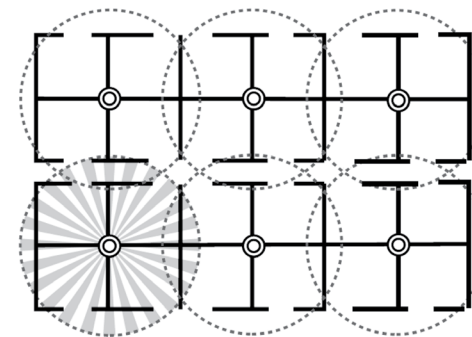
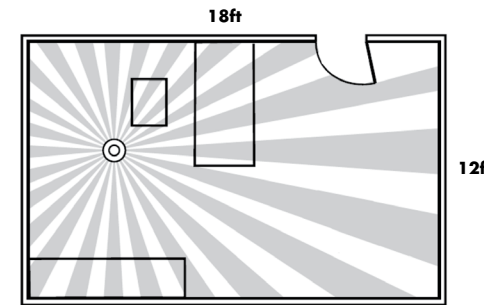
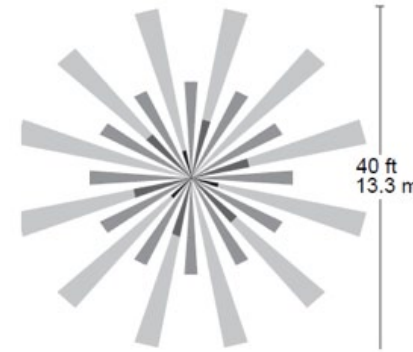
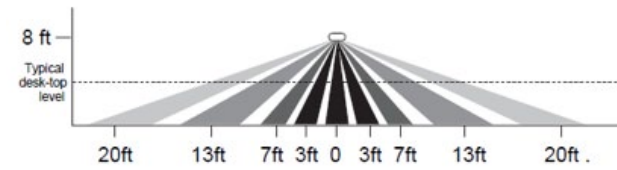

COVERAGE PATTERN: COS-LU

The COS-LU provides a circular pattern of 900 square feet. The diagram shows walking motion detection. Small motion detection is closer to the sensor.

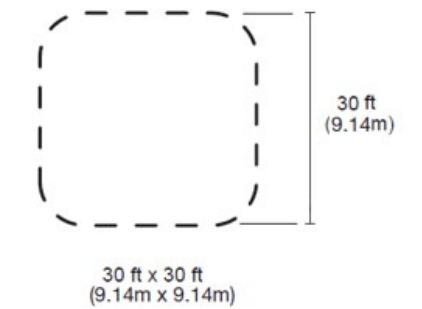
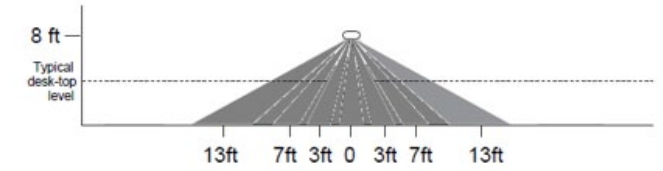

COVERAGE PATTERN: COS-L2T

The COS-L2T provides a circular pattern of 1200 square feet. The diagram shows walking motion detection with the lighter bands. Small motion detection is shown with darker bands. Barriers within the space that block line-of-sight to sensor detection will decrease coverage area.

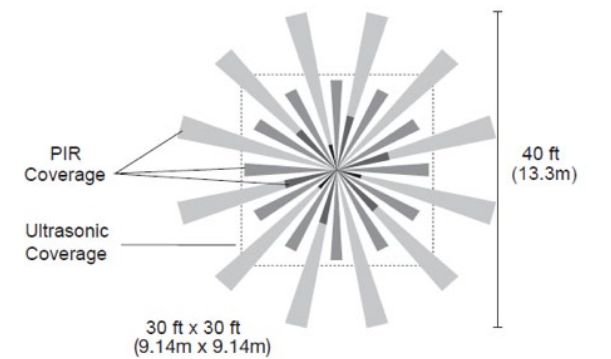
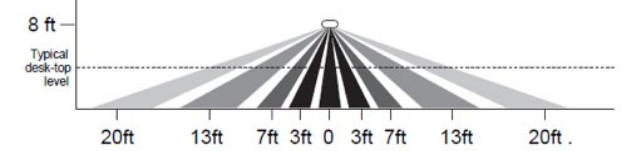

PUSH BUTTON FUNCTION CHART

- Function 1 - Time Delay
1. 10 min*
 2. 5 min
 3. 15 min
 4. 20 min
 5. 25 min
 6. 30 min

- Function 2 - Ultrasonic Coverage
(For COS-LU and COS-L2T)
1. Large Area*
 2. Medium Area
 3. Small Area

Function 3 - Not Used

Function 4 - Not Used

- Function 5 - PIR Coverage (For PIR Units Only)
1. Large Area*
 2. Small Area

- Function 6 - Mode
1. Auto On/Off*
 2. Not Used
 3. Walk Through
 4. Test Mode (if left in test mode for 30 min, revert to default settings)

Function 7 - Not Used

- Function 8 - 100 Hour Burn-In
1. Disabled*
 2. Enabled

- Function 9 - Warning Flash before shut off
1. Disabled*
 2. Enabled

- Function 10 - Initial Turn On Sensor
(For COS-L2T Only)
1. PIR and Ultrasound*
 2. Ultrasound Only
 3. PIR Only

- Function 11 - Maintain On Sensor
(For COS-L2T Only)
1. Either PIR or Ultrasound*
 2. Ultrasound Only
 3. PIR Only

- Function 15 - Factory Defaults
1. Disabled*
 2. Enabled

*Default Settings

FOUR & OUT THE DOOR SETTINGS CHANGE

To change a program feature:

PREP: Review the function to see the function number, current setting, and new setting that is to be entered.

1. **START** program mode:
 - a. Press the button **5 times** consecutively. (The LED flashes with each press)
NOTE: After the 5th button press the LED will stay on. The sensor is now in Program Mode.
2. **CHOOSE** the function:
 - a. Press the button "**X**" number of times to enter a function to change. (The LED flashes with each press)
NOTE: When the button presses stop the sensor will then flash back the current setting for that function. (The sensor will do this 10 times and then go back to run mode if nothing is processed with prior settings)
3. **CHANGE** Function:
 - a. Press the button the number of times for the new setting. (The LED flashes with each press)
NOTE: When the button presses stop, the sensor will then flash back the new setting for that function. (The sensor will do this 10 times and then go back to run mode if nothing is pressed and the new setting will not be saved)
4. **SAVE** Setting
 - a. Press and hold the button until the LED stays on, then release the button.
 - b. Press the button **5 times to lock** in the setting. (The LED flashes with each press)
After the 5th press the sensor will go back to run mode with the new setting active.

EXAMPLE:

To change time delay from 5 min to 10 min:

1. **START** Press the button 5 times.
 - a. The LED is now on.
2. **CHOOSE** Press the button the number of times for the mode you wish to change.
 - a. Press the button 1 time for Function 1.
 - b. The sensor now flashes twice, pauses, flashes twice, pauses, etc. (This shows the current program)
3. **CHANGE** Press the button 1 time.
 - a. The sensor now flashes once, pauses, flashes once, pauses, etc. (This shows the new program setting)
4. **SAVE** Now press and hold the button for 5 seconds.
 - a. The LED is now on
 - b. Now press the button 5 times
 - c. The time delay is changed to 5 minutes

NOTE: To exit programming without making a change, if no button is pressed for 30 sec the sensor will return to run mode with the last settings that were locked in.

COS-LU DIAGRAM

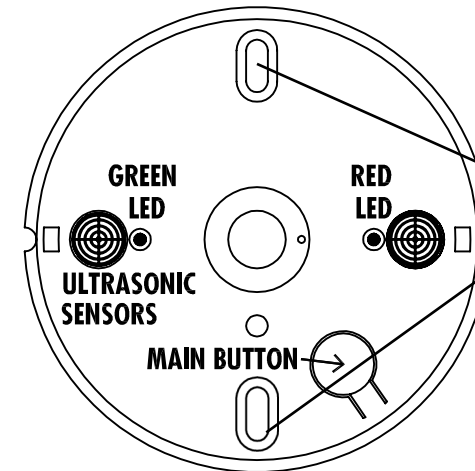

COS-L DIAGRAM

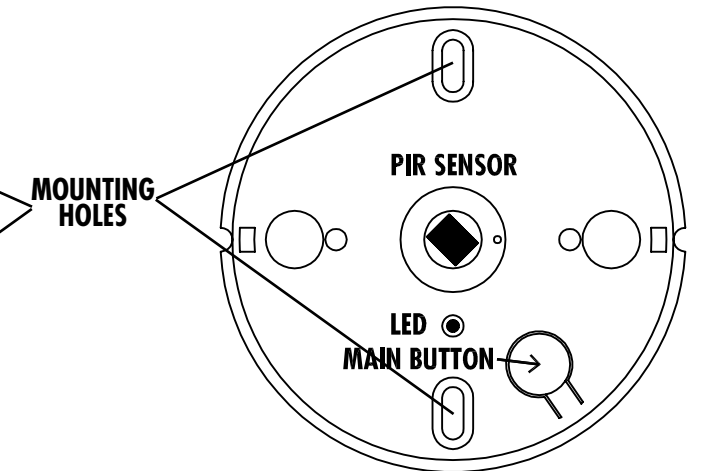

COS-L2T DIAGRAM

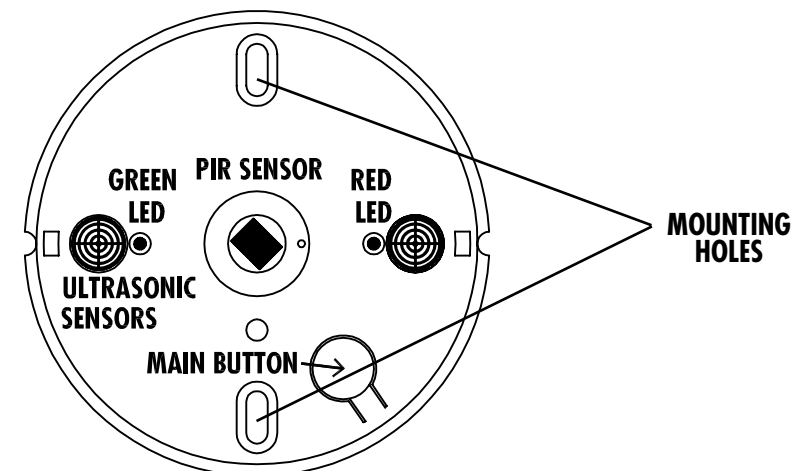

COS-L SÉRIE

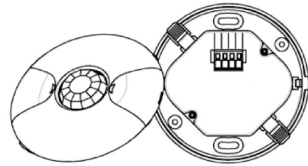

COS-L Capteur IRP
 COS-LU Capteur Ultrasonique
 COS-L2T Capteur IRP et Capteur Ultrasonique

DESCRIPTION

La COS-L Série est une basse tension de détecteurs de présence à alimentés sur secteur. Ils activent et désactivent les systèmes d'éclairage selon la présence. Le détecteur est configuré pour activer l'éclairage et le maintenir actif aussi longtemps que le détecteur détecte des personnes se déplaçant dans la pièce. Lorsqu'aucun mouvement n'est détecté pendant un délai de consigne spécifié par l'utilisateur (de 5 à 30 minutes), les lumières sont éteintes. La COS-L Serie est conçue pour des hauteurs de montage inférieures comme dans les immeubles de bureaux.

Des fonctionnalités d'économie d'énergie facultatives sont incluses. Le mode « traversant » réduit la temporisation à 3 minutes si aucune activité n'est détectée après 30 secondes.

La série COS-L fonctionne sur 24 V c.d. fournie par un bloc d'alimentation Tork TRP-241 ou TRP-24B.

CARACTÉRISTIQUES

- TENSION:** 24 V c.d.
- CONSOMMATION DE COURANT:** 9mA
- ALIMENTATION ÉLECTRIQUE :** Bloc d'alimentation TPR-241 ou TRP-24B fourni séparément
- TEMPÉRATURE DE FONCTIONNEMENT:** De 32 à 131°F (de 0 à 55 °C)
- TEMPORISATION RÉGLABLE:** De 5 minutes à 30 minutes (réglage logiciel)
- MODE TRAVERSANT:** 3 minutes après 30 secondes d'inactivité (réglage logiciel)
- MODE D'ESSAI:** Réglage logiciel
- COUVERTURE IRP:** RÉGLAGE DE LA SENSIBILITÉ - Réglage logiciel
- COUVERTURE:** 1200 pieds carrés

ATTENTION

Nous recommandons de confier l'installation à un électricien qualifié. Avant le raccordement et la maintenance, l'alimentation de ce commutateur doit être coupée au panneau électrique principale. Effectuez les branchements conformément aux codes de l'électricité en vigueur dans votre pays et votre région.

COS-L SERIE INSTRUCTIONS DE CÂBLAGE

Tork recommande d'utiliser le bloc de relais transformateurs TRP-241 pour alimenter les six (6) détecteurs de la série COS-L. Des TRP-241 supplémentaires peuvent être utilisés si davantage de détecteurs sont nécessaires.

CONNEXION DE LA BASSE TENSION

+24 V c.d. (ROUGE) Fil ROUGE de TRP-1
 Commun (NOIR) Fil NOIR de TRP-1
 Contrôle sortie (BLEU) Fil BLEU de TRP-1

- Coupez l'alimentation électrique au panneau électrique.
- Connectez le fil capteur +24V c.d. sur le fil rouge de bloc d'alimentation. Connectez le fil commun de capteur au fil noir de bloc d'alimentation. Connectez le câble de contrôle de capteur au fil bleu de bloc d'alimentation.
- Retirez le couvercle du détecteur et monter la boîte électrique du détecteur à l'aide des 2 vis de montage fournies.
- Rallumez l'alimentation électrique au panneau électrique.
- Programmez seulement si vous voulez un réglage personnalisé. Reportez-vous au diagramme des boutons-poussoirs et suivez les instructions.
- Placer le couvercle sur le capteur.

TRP-241 BLOC D'ALIMENTATION

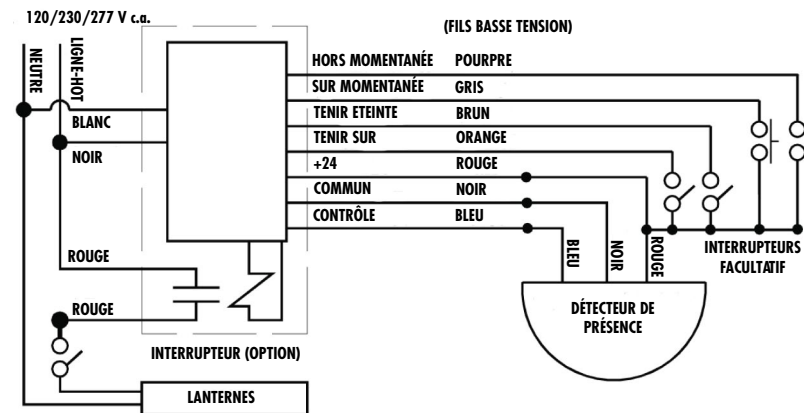

DIRECTIVES DE PLACEMENT

La COS-L est conçue pour le montage au plafond, à une hauteur d'environ 8 à 10 pieds. Le montage du détecteur à des hauteurs plus élevées diminue la sensibilité au mouvement. Le montage du détecteur à des hauteurs inférieures diminuera également la plage de détection.

Le détecteur doit être installé avec une vue sans entrave de l'espace de travail normalement occupé. Si l'occupant ne peut pas voir le détecteur depuis sa position de travail habituelle, le détecteur ne sera pas en mesure de détecter sa présence. Les classeurs, les portes, les cloisons ou les murs sont des obstacles typiques.

Ne pas placer le détecteur à moins de 5 pieds d'un conduit d'air CVC. COS-L2T: Retirez toutes les décorations suspendues au plafond que les conduits d'air CVC pourraient mettre en mouvement. Si le mouvement des décorations déclenche le détecteur, réglez sur IRP seulement pour le déclencheur initial (Fonction 10)*.

Pour les bureaux fermés, éviter le placement du détecteur avec une vue sur une entrée de porte. Il est recommandé de placer le détecteur en décalage du centre et à distance de la porte. COS-L2T: Si les mouvements dans le couloir déclenchent le détecteur, réglez sur IRP seulement pour le déclencheur initial (Fonction 10)*.

La conception des bureaux ouverts encourage le placement des détecteurs pour permettre le chevauchement de la couverture et une vue dégagée dans chaque espace de travail.

*Modèle COS-L2T seulement.

MODÈLE DE COUVERTURE: COS-L

La COS-L fournit un modèle de 1200 pieds carrés. Le diagramme montre la zone de détection de mouvement avec une détection de mouvement réduit plus près du détecteur. Les obstacles de l'espace qui bloquent la ligne de visée de la détection du détecteur diminueront la zone de couverture.

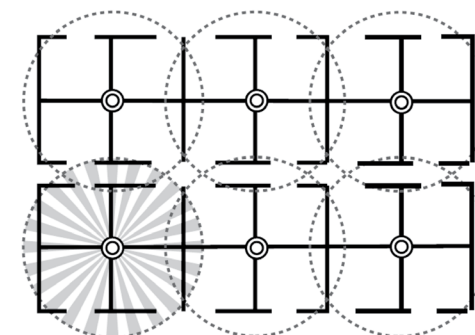
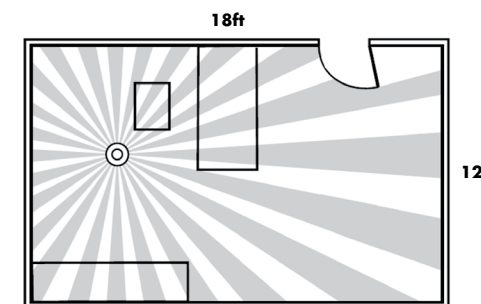
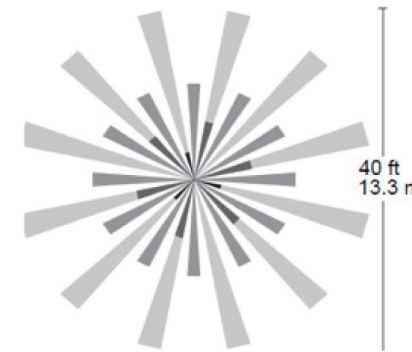
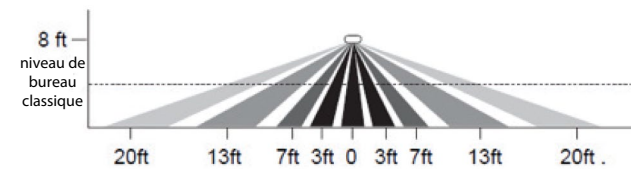

MODÈLE DE COUVERTURE: COS-LU

La série COS-LU fournit un modèle de 900 pieds carrés. Le diagramme montre la zone de détection de mouvement avec une détection de mouvement réduit plus près du détecteur.

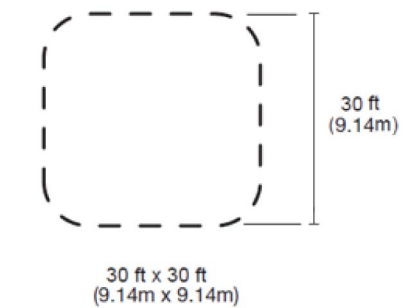
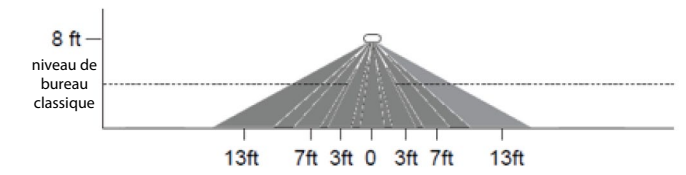

MODÈLE DE COUVERTURE: COS-L2T

La COS-L2T fournit un modèle de 1 200 pieds carrés. Le diagramme montre la zone de détection de mouvement avec une détection de mouvement réduit plus près du détecteur. Les obstacles de l'espace qui bloquent la ligne de visée de la détection du détecteur diminueront la zone de couverture.



DIAGRAMME DE FONCTIONS DES BOUTONS-POUSOIRS

Fonction 1 - Temporisation

1. 10 min*
2. 5 min
3. 15 min
4. 20 min
5. 25 min
6. 30 min

Fonction 2 - Sensibilité à ultrasons (Pour COS-LU et COS-L2T)

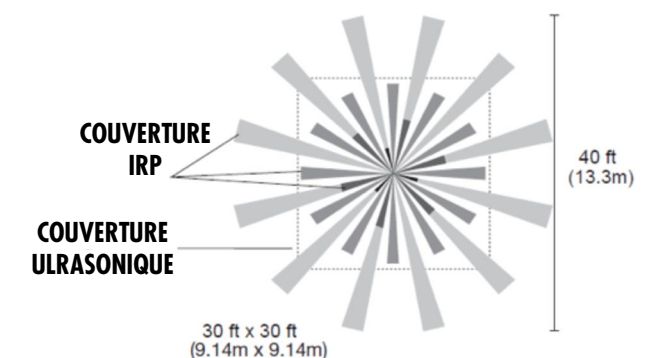
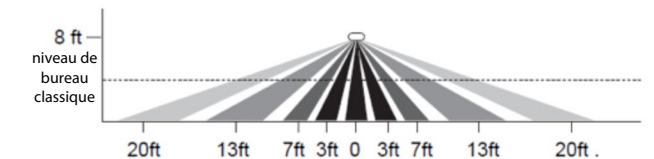
1. Grande zone*
2. Moyenne zone
3. Petite zone

Fonction 3 - Inutilisée

Fonction 4 - Inutilisée

Fonction 5 - Grande surface ou petite surface (Pour IRP seulement)

1. Grande surface*
2. Petite surface

Fonction 6 - Mode

1. Activation/Désactivation automatique *
2. Inutilisée
3. Traversant
4. Mode d'essai (s'il est laissé en mode d'essai pendant 30 min, il reviendra aux paramètres par défaut)

Fonction 7 - Inutilisée

Fonction 8 - 100 heures de fonctionnement

1. Désactivée *
2. Activée

Fonction 9 - Clignotement d'avertissement avant l'arrêt

1. Désactivée*
2. Activée

Fonction 10 - Initial son tour le capteur (Pour COS-L2T seulement)

1. PIR et ultrasons*
2. Ultrasons seulement
3. PIR seulement

Fonction 11 - Maintenir sur le capteur (Pour COS-L2T seulement)

1. PIR ou ultrasons*
2. Ultrasons seulement
3. PIR seulement

Fonction 15 - Paramètres par défaut

1. Désactivée*
2. Activée

*Paramètres par défaut

Modification des paramètres FOUR & OUT THE DOOR

Pour modifier une fonctionnalité du programme:

PRÉPARATION: Revoyez la fonction pour voir le numéro de la fonction, le réglage actuel et le nouveau réglage à introduire.

1. LANCER le mode de programmation:

- a. Appuyez sur le bouton 5 fois de suite (la DEL clignote à chaque pression)

REMARQUE : Après la 5ème pression du bouton, la DEL restera allumée. Le détecteur est maintenant en mode de programmation

2. CHOISIR la fonction:

- a. Appuyez sur le bouton "X" fois pour accéder à une fonction à modifier (la DEL clignote à chaque pression)

REMARQUE : Lorsque les pressions du bouton s'arrêtent, le détecteur fera alors clignoter le réglage actuel pour cette fonction (le détecteur fera cela 10 fois, puis reviendra au mode de fonctionnement avec les paramètres précédents si aucun bouton n'est appuyé)

3. MODIFIER la fonction:

- a. Appuyez sur le bouton le nombre de fois correspondant pour le nouveau réglage. (La DEL clignote à chaque pression)

REMARQUE : Lorsque les pressions du bouton s'arrêtent, le détecteur fera alors clignoter le nouveau réglage pour cette fonction. (Le détecteur fera cela 10 fois, puis reviendra au mode de fonctionnement si aucun bouton n'est appuyé et le nouveau réglage ne sera pas enregistré)

4. ÉCONOMIE réglage

- a. Appuyez et maintenez enfoncé le bouton jusqu'à ce que la DEL reste allumée, puis relâchez le bouton

b. Appuyez sur le bouton 5 fois pour verrouiller le réglage (la DEL clignote à chaque pression) Après la 5ème pression le détecteur reviendra au mode de fonctionnement avec le nouveau réglage actif.

EXEMPLE:

Pour modifier la temporisation de 5 min à 10 min:

1. DÉMARRER Appuyez sur le bouton 5 fois.

- a. La DEL est maintenant allumée.

2. CHOISIR Appuyez sur le bouton le nombre de fois correspondant pour accéder au mode à changer

- a. Appuyez sur le bouton 1 fois pour la Fonction 1
- b. Le détecteur clignotera maintenant deux fois, fera une pause, clignotera deux fois, fera une pause et ainsi de suite.
(Cela montre le programme actuel)

3. MODIFIER Appuyez sur le bouton 1 fois.

- a. Le détecteur clignotera maintenant une fois, fera une pause, clignotera une fois, fera une pause et ainsi de suite.
(Cela montre le nouveau réglage du programme).

4. ENREGISTRER Appuyez sur et maintenez enfoncé le bouton pendant 5 secondes.

- a. La DEL est maintenant allumée
- b. Maintenant, appuyez sur le bouton 5 fois
- c. La temporisation est changée à 5 minutes

REMARQUE: Pour quitter la programmation sans effectuer de changements, si aucun bouton n'est appuyé pendant 30 secondes, le détecteur reviendra au mode de fonctionnement avec les derniers paramètres enregistrés.

COS-LU DIAGRAMME

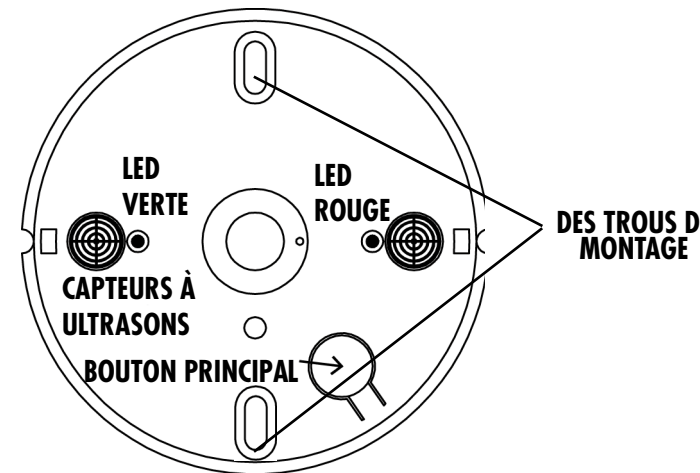

COS-L DIAGRAMME

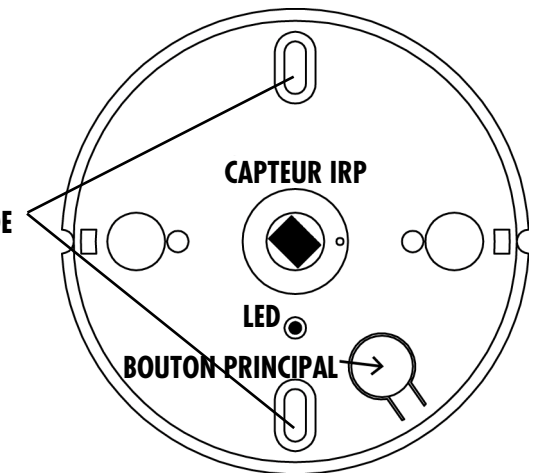

COS-L2T DIAGRAMME

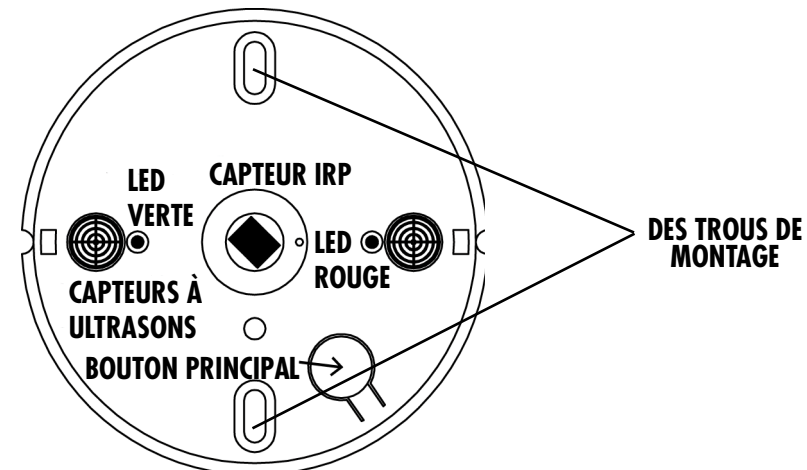

INSTRUCCIONES DE INSTALACIÓN

COS-L SERIE

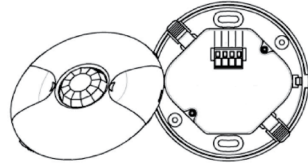

- COS-L Sensor PIR
- COS-LU Sensor Ultrasónico
- COS-L2T Sensor de PIR y Ultrasónico

DESCRIPCIÓN

El COS-L es un sensor de ocupación que utiliza bajo voltaje. Enciende y apaga los sistemas de iluminación basándose en la ocupación. El sensor está configurado para encender las luces, y mantenerlas encendidas mientras el sensor detecte que hay gente circulando en el cuarto. Después de que no se detecte movimiento por un tiempo especificado por el usuario (5 a 30 minutos), se apagan las luces. El COS-L está diseñado para alturas más bajas de montaje que se encuentran en edificios de oficinas.

Se incluyen funciones opcionales para ahorrar energía. El modo "walk-through" [recorrido] abrevia el tiempo a 3 minutos cuando no se detecta actividad después de 30 segundos.

La serie COS-L opera con 24V CC suministrados mediante un paquete alimentador Tork TRP-241 o TRP-24B.

ESPECIFICACIONES

- VOLTAJE:** 24VCC
- CONSUMO DE CORRIENTE:** 9mA
- FUENTE DE ALIMENTACIÓN:** Paquetes alimentadores TPR-241 o TRP-24B provistos por separado
- TEMPERATURA OPERATIVA:** 32° a 131°F (0° a 55°C)
- RETARDO DE TIEMPO AJUSTABLE:** 5 minutos - 30 minutos (fijable mediante software)
- MODO RECORRIDO:** 3 minutos si no hay actividad después de 30 segundos (fijable mediante software)
- MODO PRUEBA:** Ajuste mediante software
- COBERTURA PIR:** AJUSTE DE SENSIBILIDAD – Fijable mediante software
- COBERTURA –** 1200 pies² PIR

PRECAUCIÓN

Se recomienda que la instalación sea realizada por un electricista calificado. Antes de cablear y dar servicio, debe apagarse la corriente a este interruptor en el panel principal. Conecte de acuerdo con los códigos eléctricos locales y nacionales.

SERIE COS-L INSTRUCCIONES DE CABLEADO

Tork recomienda usar el paquete de relé transformador TRP-241 para suministrar corriente a seis (6) sensores serie COS-L. Pueden usarse TRP-241 adicionales si se requieren más sensores.

CONECTAR EL BAJO VOLTAJE

- +24V CC (ROJO) cable ROJO del TRP
- Común (NEGRO) cable NEGRO del TRP
- Control de cabo (AZUL) cable AZUL del TRP

1. Apague la corriente en el panel eléctrico.
2. Conecte el cable del sensor +24V CC para el paquete de energía de color rojo. Conecte el cable del sensor común para el paquete de energía de color negro. Conecte el cable del sensor control de cabo para el paquete de energía de color azul.
3. Retire la cubierta del sensor y monte la caja eléctrica del sensor usando los 2 tornillos de montaje provistos.
4. Encienda la corriente en el panel eléctrico.
5. Programe solo si se desea un ajuste personalizado. Remítase a la tabla de botones y siga las instrucciones.
6. Colocar la cubierta en el sensor.

TRP-241 PAQUETE DE ENERGÍA

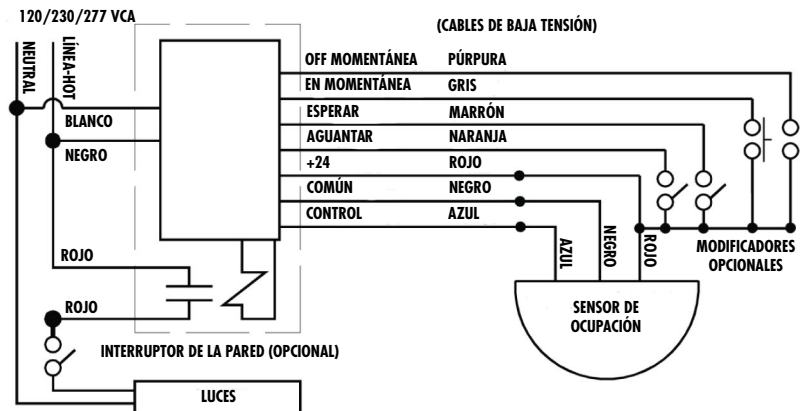

PAUTAS DE COLOCACIÓN

El COS-L está diseñado para montaje en el techo a una altura de unos 8-10 pies. Si se monta el sensor a mayores alturas disminuye la sensibilidad al movimiento. Al bajar la altura de montaje también disminuye el rango.

Debe instalarse el sensor con una vista sin obstrucciones del espacio de trabajo que se ocupa normalmente. Si el ocupante no puede ver el sensor desde su posición normal de trabajo, el sensor no podrá detectar su presencia. Los muebles de archivo, puertas, particiones o paredes son tipos comunes de obstrucciones.

Ponga el sensor a un mínimo de 5 pies de un ducto de aire de calefacción, ventilación o aire acondicionado. COS-L2T: Retire todas las decoraciones colgantes del techo que pudieran moverse con el aire de los ductos de calefacción, ventilación o aire acondicionado. Si el movimiento de las decoraciones dispara el sensor, fije en Solo PIR para disparo inicial (función 10).*

En el caso de oficinas cerradas, evite colocar el sensor cerca de un umbral. Se recomienda poner el sensor desplazado con respecto al centro y lejos de la puerta. COS-L2T: Si el movimiento en el pasillo dispara el sensor fije en Solo PIR para disparo inicial (función 10).*

Diseños de oficinas abiertas animan a la colocación de los sensores para permitir pequeña área de cobertura en cada cubículo.

*Sólo modelo COS-L2T.

PATRÓN DE COBERTURA: COS-L

El COS-L proporciona un patrón circular de 1200 pies cuadrados. El diagrama muestra la detección del movimiento de caminar con las bandas más claras. La detección de poco movimiento se muestra con bandas más oscuras. Las barreras que haya dentro del espacio que bloqueen la línea de visión del sensor disminuyen el área de cobertura.

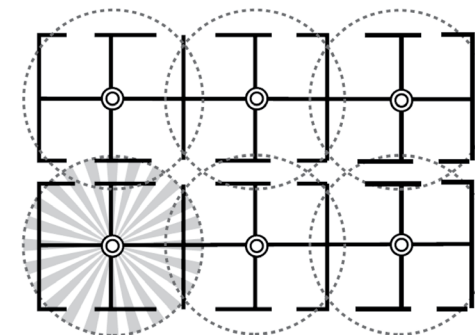
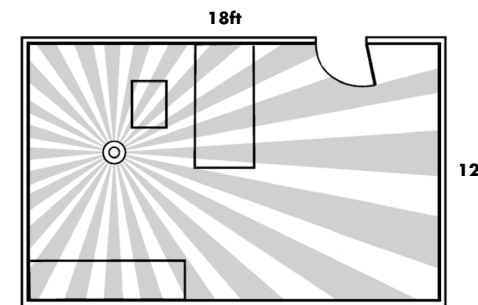
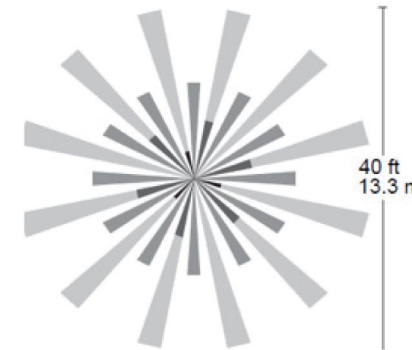
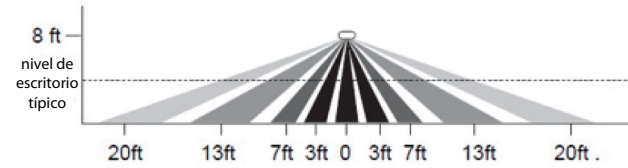

PATRÓN DE COBERTURA: COS-LU

El COS-LU proporciona un patrón circular de 900 pies cuadrados. El diagrama muestra la detección del movimiento de caminar. La detección de poco movimiento se muestra con bandas más oscuras.

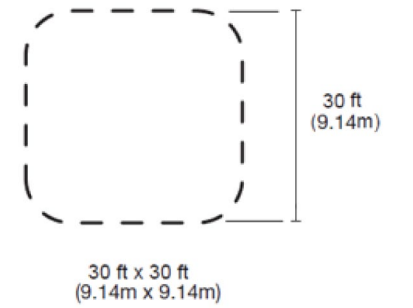
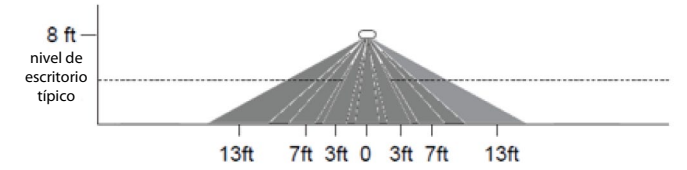

PATRÓN DE COBERTURA: COS-L2T

El COS-L2T proporciona un patrón circular de 1200 pies cuadrados. El diagrama muestra la detección del movimiento de caminar con las bandas más claras. La detección de poco movimiento se muestra con bandas más oscuras. Las barreras que haya dentro del espacio que bloqueen la línea de visión del sensor disminuyen el área de cobertura.

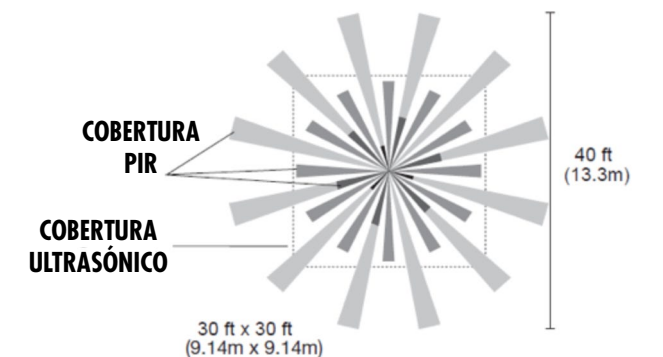
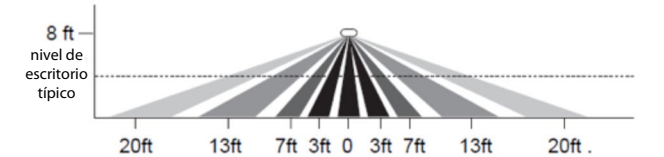

TABLE DE FUNCIONES DE LOS BOTONES

Función 1 - Retardo de tiempo

1. 10 min*
2. 5 min
3. 15 min
4. 20 min
5. 25 min
6. 30 min

Función 2 - Cobertura Ultrasonico (Para COS-LU y COS-L2T)

1. Área grande*
2. Área medio
3. Área pequeña

Función 3 - No se usa

Función 4 - No se usa

Función 5 - Cobertura PIR (Para PIR Unidades Solamente)

1. Área grande*
2. Área pequeña

Función 6 - Modo

1. Enc/apag autom*
2. Not Used
3. Recorrido
4. Modo prueba (Si queda en modo de prueba por 30 min, revierte a los ajustes predeterminados)

Función 7 - No se usa

Función 8 - 100 Horas de func

1. Desactivado*
2. Habilitado

Función 9 - Destello de advertencia antes de apagar

1. Desactivado*
2. Habilitado

Función 10 - Inicial sensor de encendido (Para COS-L2T Solamente)

1. PIR y Ultrasonico*
2. Ultrasonico Solamente
3. PIR Solamente

Función 11 - Mantener en el sensor (Para COS-L2T Solamente)

1. PIR o Ultrasonico*
2. Ultrasonico Solamente
3. PIR Solamente

Función 15 - Ajustes predeterminados de fábrica

1. Desactivado*
2. Habilitado

*Ajustes predeterminados de fábrica

CAMBIO DE AJUSTES CUATRO Y SALIDA

Para cambiar la función de un programa:

PREP: Revise la función para ver el número de la función, el ajuste de corriente y el nuevo ajuste que debe colocarse.

1. INICIAR el modo de programa:

a. **Presione el botón 5 veces** consecutivas (Destella el LED cada vez que presione)

NOTA: Después de la 5a vez que presione el botón, el LED permanece encendido. El sensor ahora está en el Modo Programa.

2. ELEGIR la función:

a. **Presione el botón "X" número de veces** para introducir una función a cambiar (Destella el LED cada vez que presione)

NOTA: Cuando ya no presione más, el sensor destella con el ajuste actual para esa función (El sensor hace esto 10 veces y luego vuelve al modo para funcionar si no se presiona nada con los ajustes anteriores)

3. CAMBIAR la función:

a. **Presione el botón el número de veces que desee para el nuevo ajuste.** (El LED destella cada vez que presione)

NOTA: Cuando se deja de presionar, el sensor destella con el nuevo ajuste para esa función. (El sensor hace esto 10 veces y luego vuelve al modo para funcionar si no se presiona nada y no se guarda el ajuste nuevo)

4. GUARDAR el ajuste:

a. **Presione y mantenga así el botón hasta que quede encendido el LED,** luego suelte el botón.

b. **Presione el botón 5 veces para fijar** el ajuste (El LED destella cada vez que presione) Después de la 5a vez que presione, el sensor vuelve al modo para funcionar quedando activo el nuevo ajuste.

EJEMPLO:

Para cambiar el retardo de tiempo de 5 min a 10 min:

1. INICIAR Presione el botón 5 veces.

a. Ahora queda encendido el LED.

2. ELEGIR Presione el botón el número de veces para el modo que desea cambiar.

a. Presione el botón 1 vez para la Función 1.

b. Ahora el sensor destella dos veces, hace una pausa, destella dos veces, hace una pausa, etc. (Esto muestra el programa actual)

3. CAMBIAR Presione el botón 1 vez.

a. Ahora el sensor destella una vez, hace una pausa, destella una vez, hace una pausa, etc. (Esto muestra el nuevo ajuste del programa)

4. GUARDAR Ahora presione y mantenga así el botón durante 5 segundos .

a. Ahora queda encendido el LED

b. Ahora presione el botón 5 veces

c. El tiempo de retardo cambia 5 minutos

NOTA: Para salir de la programación sin hacer un cambio, si no se presiona ningún botón durante 30 segundos, el sensor regresará al modo para funcionar con los últimos ajustes que se fijaron.

DIAGRAMA DE COS-LU



DIAGRAMA DE COS-L



DIAGRAMA DE COS-L2T

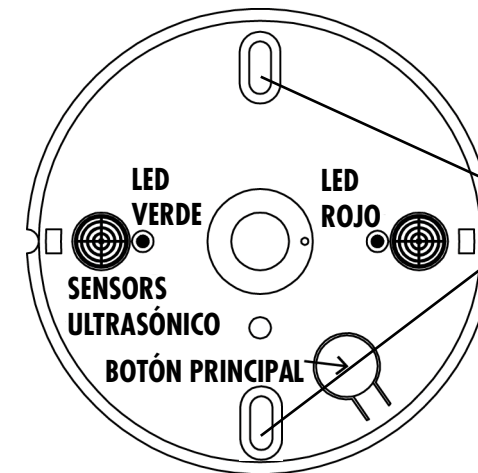
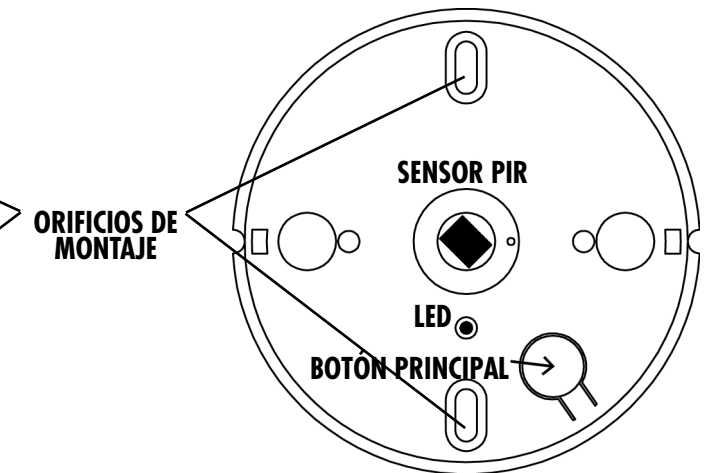